

Technisch specificatieblad

Reductie, metrische schroefdraad

Artikelnummer: 2030619



Reductie, met metrische binnen- en buitenschroefdraad.



PA Polyamide

Stamgegevens

Artikelnummer	2030619
Type	107 R M20-16 PA
Omschrijving 1	Tussenstuk reduceer
Fabrikant	OBO
Dimensie	M20-M16
Kleur	lichtgrijs; RAL 7035
Materiaal	Polyamide
Kleinste verkoop-eenheid	100
Eenheid van hoeveelheid	Stuk
Gewicht	0,7 kg
Eenheid gewicht	kg/100 st.

Technisch specificatieblad

Reductie, metrische schroefdraad

Artikelnummer: 2030619



Afmetingen

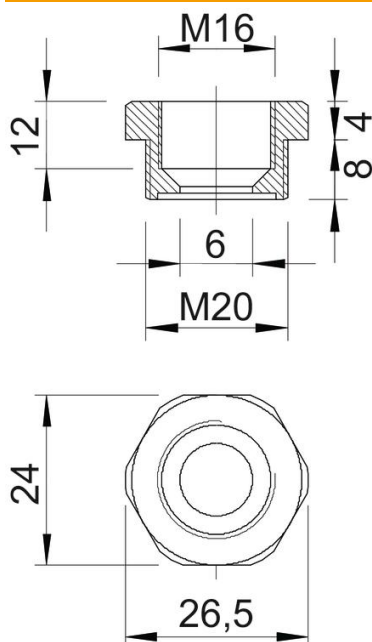

Afmeting e	26,5 mm
Maat L	12 mm
Maat L1	8 mm
Maat L2	4 mm
Maat L3	12 mm

Technische gegevens

Explosiebeveiligd	nee
Soort schroefdraad buitendraad	Metrisch
Soort schroefdraad binnendraad	Metrisch
Lengte schroefdraad	8 mm
Afmeting schroefdraad metrisch buiten	20
Afmeting schroefdraad metrisch binnen	16
Halogeenvrij	ja
Sleutelwijdte	24
vernikkeld	nee